



Üzemeltetési útmutató

Packer

FixPack hidraulikus befordítással

D



A biztonságért kezeskedünk!

Cikkszám. 175 3832

1/06.04

LEMKEN GmbH & Co. KG

Weseler Straße 5, D-46519 Alpen / Postfach 11 60, D-46515 Alpen

Telefon (0 28 02) 81-0, Telefax (0 28 02) 81-220

E-Mail: lemken@lemken.com, Internet: <http://www.lemken.com>

Tisztelt vásárló!

Köszönjük bizalmát, amelyet e gép megvásárlásával irántunk tanúsított.

E gép elonyeit csak akkor élvezheti, ha azt szakszerűen kezeli és használja.

E gép átadásánál Önt már kereskedője beavatta a kezelés, beállítás és karbantartás ismereteibe. E rövid beavatás mellé azonban még szükség van az üzemeltetési útmutató alapos tanulmányozására.

Olvassa el figyelmesen ezt az üzemeltetési útmutatót, még mielőtt a gépet első alkalommal használatba venné. Kérjük, hogy a használati útmutatások mellett figyeljen a felsorolt biztonsági útmutatásokra is.

Legyen megértéssel amiért az olyan átépítéseket, melyeket a jelen útmutató kimondottan nem említ, vagy nem hagy jóvá, csak írásbeli hozzájárulásunkkal hajthatja végre.

Alkatrészek rendelése

Kérjük, hogy alkatrész rendelésénél adja meg a gép típusmegnevezését és a gép gyártási számát is. Ezeket az adatokat megtalálja a gép típustábláján.

Írja be az adatokat a következő rovatokba, hogy mindig kéznél legyenek.

Gép típusa:
Gyártási sz.:

Legyen gondja rá, hogy mindig csak eredeti Lemken-alkatrészeket használjon. Az utángyártott alkatrészek hátrányosan befolyásolják a gép működését, csökkentik élettartamát és gyakorlatilag mindig növelik a karbantartás költségeit.

Legyen megértéssel aziránt, hogy LEMKEN az olyan működési fogyatékoságokért, sérülésekért, amelyek utángyártott alkatrészekből eredtek, nem vállal felelősséget.

A RENDELTETÉSNEK MEGFELELO HASZNÁLAT



- Kérjük, hogy LEMKEN gépének üzembe helyezése előtt ismerje meg a gépet és annak kezelését. Erre szolgálnak a kezelési útmutató és a biztonsági útmutatások!
- A LEMKEN FixPack gép kizárólag a szokványos mezogazdasági munkák végzéséhez készült (a rendeltetésnek megfelelő használathoz). Bármilyen ettől eltérő felhasználás eltér a rendeltetésnek megfelelő használatától!
- A rendeltetésnek megfelelő használathoz tartozik a gyár által előírt üzemeltetési-, karbantartási- és ápolási útmutatások megtartása is!
- A LEMKEN FixPack gépet csak olyan személyek használhatják, végezhetik a karbantartását és javítását, akik azt ismerik, és akiket tájékoztattak a géppel kapcsolatos lehetséges veszélyekről!
- Meg kell tartani a vonatkozó balesetelhárítási előírásokat, valamint az általános munkaegészségügyi és közúti közlekedési szabályokat!

TARTALOM

1	BIZTONSÁGI- ÉS BALESETELHÁRÍTÁSI ELOÍRÁSOK	4
2	FIGYELMEZTETO TÁBLÁK	7
2.1	Általános tudnivaló.....	7
2.2	A figyelmezteto jelzések jelentése	7
3	A FIXPACKER FELÉPÍTÉSE	9
3.1	A konzol felszerelése	9
3.2	Karok rászzerelése a konzolokra (ha még nincsenek felszerelve).....	9
3.3	A hidraulikus munkahenger felszerelése	10
3.4	Henger felszerelése	10
4	BEÁLLÍTÁSOK.....	11
4.1	A karhosszúság beállítása a beállító szerkezettel	11
4.2	FixPck távolsága az ekétol.....	11
4.3	A henger futásiránya	11
4.4	A henger kötegelo-/porhanyító hatása.....	12

5 HENGEREK	13
5.1 Vágósín.....	13
5.2 Késes gerenda a csillaghengerhez	14
6 AZ ELSŐ BARÁZDA SZÁNTÁSA	15
7 SZÁLLÍTÁSI MENET	17
7.1 Szállítási menet félig forgatott állásban unirad-al	17
7.2 Szállítómenet munkaállásban.....	17
8 AZ EKE MUNKAÁLLÁSA RÁSZERELT FIXPACKAL	19
9 KARBANTARTÁS	20
10 SÚLYOK	21
11 ZAJSZINT, LÉGZAJ	21
12 SELEJTEZÉS, ÁRTALMATLANÍTÁS	21
13 MEGJEGYZÉSEK	21

1 BIZTONSÁGI- ÉS BALESETELHÁRÍTÁSI ELOÍRÁSOK



Általános biztonsági útmutatások

- A munkagépet és a traktort minden egyes üzembe helyezés előtt át kell vizsgálni közlekedési és üzembiztonsági szempontból!
- Vegye figyelembe az e leírásban található útmutatások mellett az általánosan érvényes biztonsági- és balesetelhárítási rendszabályokat is.
- A gépet csak olyan személyek használhatják, végezhetik a karbantartását és javítását, akik a gépet ismerik, és akiket tájékoztattak a géppel kapcsolatos lehetséges veszélyekről!
- Kiemelt géppel folytatott közúti forgalomban a kezelőkart lesüllyedés ellen reteszelni kell!
- A feltett figyelmeztető- és tájékoztató táblák fontos tájékoztatással járnak hozzá a veszélytelen használathoz és figyelembe vételük az Ön biztonságát szolgálja!
- A közutak használata alkalmával ügyeljen a mindenkor érvényes előírások megtartására!
- Munka megkezdése előtt ismerkedjék meg az egész berendezéssel, kezelőszervekkel és azok működésével. Ha már dolgozik a géppel, mindez túl késő!
- A gépet kezelő személy testére szorosan simuló ruhát viseljen. Munka közben ne viseljen bő ruházatot!
- Égési balesetveszély megelőzésére tartsa tisztán a gépét!
- Indulás és üzembe helyezés előtt ellenőrizze a környezetét! (Gyermekeket tartsa távol!) Gondoskodjék a kello látásról!
- Munka közben és a munkagép szállításakor a munkagépre utast felvenni nem szabad!
- A gépet kello gondossággal kapcsolja össze és a rögzítéshez csak előírt eszközöket használjon!
- A gépegységek traktorral való össze- és szétkapcsolásánál különös elovigyázat szükséges!
- A támasztószervek fel- és leszerelésénél állítsa azokat a megfelelő helyzetbe! (Állékonyság biztosítása!)
- A súlyokat mindig az arra előírt rögzítési pontokra helyezze!
- Vegye figyelembe a megengedett tengelyterhelést és szállítási méreteket!
- Ellenőrizze és szerelje fel az olyan szállítási kiegészítéseket, mint pl. a világítás, figyelmeztető eszközök és az esetleges védoberendezések!

- A gyorskapcsoló kioldósinórijának lazának kell lennie és a mélyfekvésnél nem szabad magától kioldania!
- Menet közben soha ne hagyja el vezetői helyét!
- A rászertelt, vagy felfüggesztett készülékek és ballaszt súlyok befolyásolják a kormányozhatóságot és a menettulajdonságokat. Ezért ügyeljen a kello kormányozhatóságra és a fék megfelelő működésére!
- Kanyarmenetben figyelemmel kell lenni a gép széles kinyúlására és/vagy a lengő tömegeire.
- Csak akkor helyezze üzembe a gépet, ha azon minden védőberendezés rajta van, és azok hatékony védőbeállításban vannak.
- A munkaeszköz működési területén belül tartózkodni tilos!
- A gép forgási- és lengési területén belül tartózkodni tilos!
- Csak akkor szabad működtetni a hidraulikus berendezéseket (pl. a behajtható keretet), ha a fordulási területen belül személy nem tartózkodik.
- A külső erővel működtetett géprészeknél (pl. hidraulikus) zúzódást és vágást okozó helyek találhatóak!
- A traktor elhagyása előtt a gépet le kell a talajra süllyeszteni, a motort le kell állítani, és ki kell húzni a gyújtáskapcsoló kulcsát!
- A traktor és a gép között senki nem tartózkodhat anélkül, hogy a jármű elgurulás ellen rögzítőfékkel és/vagy alátét ékekkel biztosítva ne legyen!

Hidraulikus berendezés

- A hidraulikus berendezés nagy nyomás alatt áll!
- A hidraulikus munkahengerek és -motorok csatlakozásánál ügyeljen a hidraulikus tömlök előírt csatlakoztatására.
- Hidraulikus tömlőknek a traktor hidraulikájára való csatlakoztatásánál legyen gondja arra, hogy a hidraulika mind a traktor-, mind a munkaeszköz felé nyomásmentes legyen!
- A traktor és munkaeszköz közötti működtető hidraulikus összekötések csatlakozó tokjai és dugói legyenek megjelölve, hogy kizárt legyen a munkaeszköz hibás kezelése. Ha felcserélődnek a csatlakozások, akkor a működések is felcserélődnek (pl. emelés helyett süllyesztés történik). Balesetveszély!
- A szivárgási helyek keresése során a sérülésveszély miatt megfelelő segéd-eszközöket használjon!
- A hidraulikus berendezésen történő munkavégzés előtt a munkagépet helyezze le, a rendszert nyomásmentesítse és a motort állítsa le!

- A hidraulika tömloit rendszeresen ellenorizze és sérülésük vagy előregedésük esetén cserélje ki azokat! A cseretömloknek a munkagép gyártója által előírt muszaki követelményeknek meg kell felelniük!
- A nagy nyomás alatt kilépo folyadékok (hidraulika olaj) áthatolhatnak a borön és súlyos sérüléseket okozhatnak! Sérülés esetén azonnal forduljon orvoshoz! Fertőzésveszély!

Karbantartás

- A javítási-, karbantartási- és tisztogatási munkákat, valamint muködési hibák megszüntetését alapvetoen csak kikapcsolt üzemi állapotban és álló motornál szabad végezni! Húzza ki ilyenkor a gyújtáskapcsoló kulcsot!
- Rendszeresen ellenorizze az anyacsavarok és csavarok meghúzását, és szükség esetén húzza azokat utána!
- Megemelt munkaeszköz karbantartásánál arra alkalmas megtámasztással gondoskodjék a megfelelo biztosításról.
- Munkaeszközök vágással történó cserélése alkalmával használjon megfelelo szerszámot és védokesztyut.
- Az olajat, zsírt és az olajszurot környezetvédelmileg szabályszeruen ártalmatlanítsa!
- Elektromos berendezésen végzendo munka előtt azt mindig kapcsolja le az áram betáplálásról.
- Traktoron és rászzerelt készülékeken végzendo elektromos hegesztésnél a generátoron és az akkumulátoron levo kábeleket kapcsolja le.
- A tartalék alkatrészeknek legalább a készülék gyártója által előírt változásoknak meg kell felelniük! Ilyenek pl. az eredeti gyári alkatrészek!
- Gáztartályoknál a feltöltéshez csak nitrogént szabad használni – robbanásveszély!

2 FIGYELMEZTETO TÁBLÁK

2.1 Általános tudnivaló

A LEMKEN FixPack munkaeszköz minden olyan berendezéssel rendelkezik, mely garantálja a biztonságos üzemeltetést. Ott, ahol nem lehetett teljesen biztosítani a szerkezetek veszélyes helyeinek működési biztonságát, figyelmeztető táblák találhatók, amelyek utalnak a fennmaradt veszélyekre.

2.2 A figyelmeztető jelzések jelentése

Kérjük, hogy tájékozódjék e figyelmeztető jelzések jelentéseiről. A következő magyarázatok azokat részletesen ismertetik.

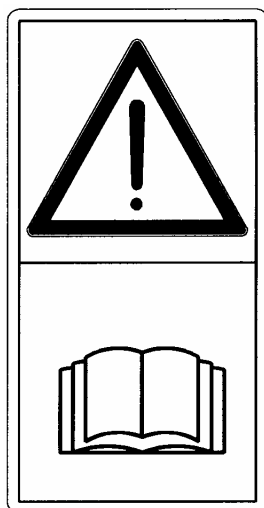

FIGYELEM: Üzembe helyezés előtt olvassa el és vegye figyelembe az üzemeltetési útmutatót és a biztonsági útmutatásokat!

390 0555

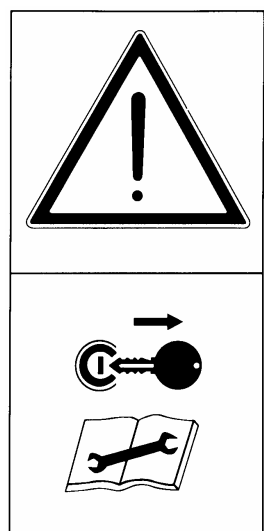

390 0509

390 0509

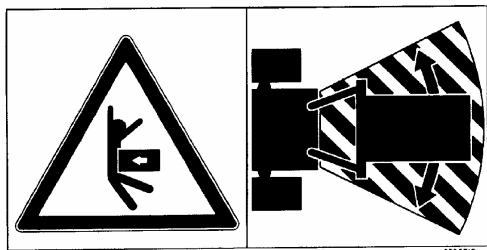

FIGYELEM: A gép munkavégző- és lengési körzetén belül tartózkodni tilos!

390 0510

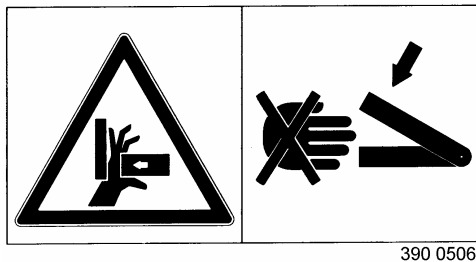

FIGYELEM: Zúzóási balesetveszély!

390 0506

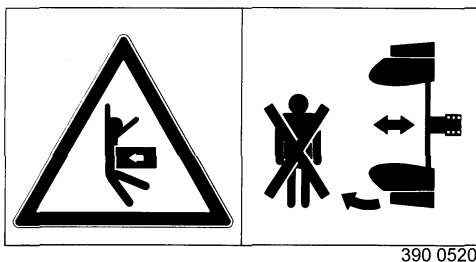

FIGYELEM: A gép forgási- és lengési területén belül tartózkodni tilos!

390 0520

3 A FIXPACKER FELÉPÍTÉSE

A FixPack munkaeszközt a következő táblázat szerint szerelje rá a LEMKEN rászerezelt forgóékekre, amelyek elöl egy arra szolgáló megfelelő peremes lemezzel (F1) rendelkeznek.

Barázdák megeng. max. száma	EurOpal 5 und Vari-Opal 5	EurOpal 6-tól 9-ig és Vari-Opal 6-tól 9-ig
4-barázdás	x	
5-barázdás		x

Az ekére a munkaeszközt csak egy sík és sima felületu helyen szabad rászerezni és az eke legyen a traktorra rászerezve.

3.1 A konzol felszerelése

A konzolt (F2) az eke keretére elöl kell a peremes lemezre (F1) rácsavarozni. Az anyák rácsavarása előtt a csavarok (F3) menetét kenje meg Loctite-el. Az anyákat ezután húzza meg 260 Nm nyomatékkal.

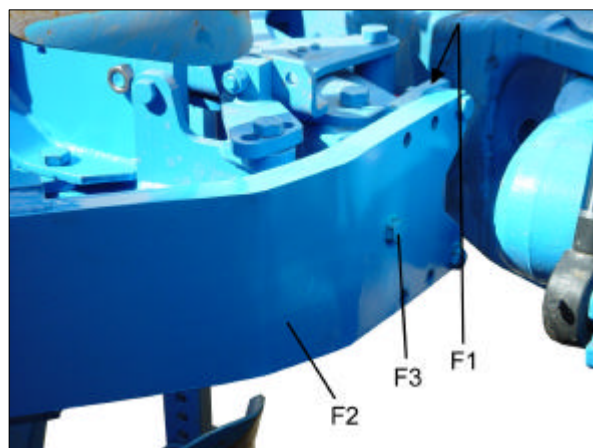

3.2 Karok rászerezése a konzolokra (ha még nincsenek felszerelve)

A kar (F4) a beállító szerkezettel (S1) együtt már össze van csavarozva. Hogy a beállító szerkezet szerelés közben ne fordulhasson át, azt a zár (S2) rögzíti. A zár ekkor annyira van hátul felszerelve, hogy a beállító szerkezet (S1) alkatrészei a villába (S3) befogjanak.

A kart (F4) a csapok (F7) erősítik rá a konzolra (F2). A csapot (F7) biztosítsa.

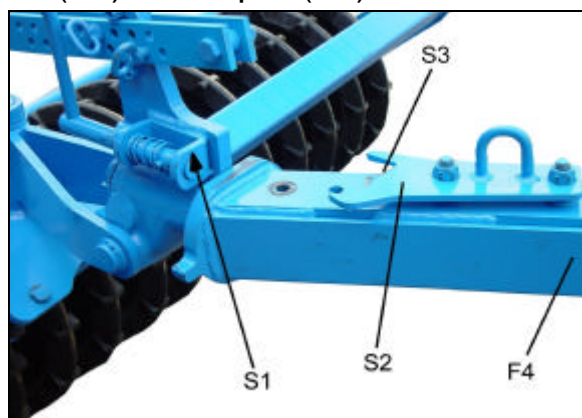
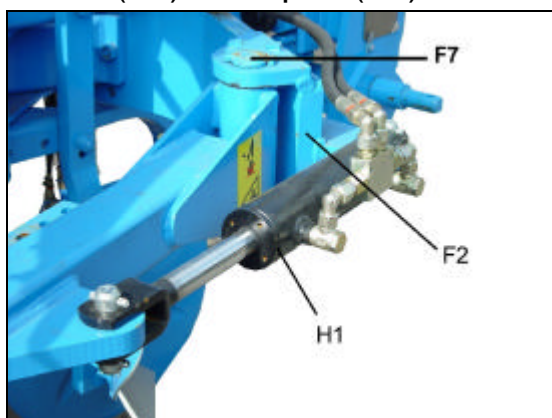

3.3 A hidraulikus munkahenger felszerelése

A beállító olló helyett (V1) egy hidraulikus munkahenger (H1) kapható, amelyet az ábra szerint kell a karra (F4) és konzollal (F2) összekapcsolni.

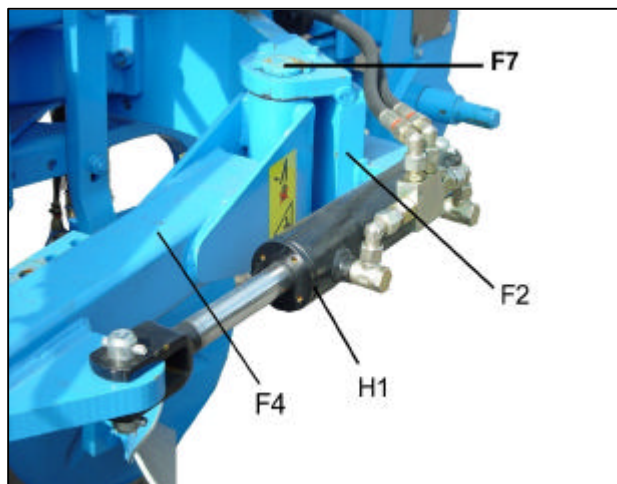

3.4 Henger felszerelése

A mindenkori hengert (W0) hátul a csokeretével a pozíció - beállítás konzoljához (S1) csavarozzuk.

Figyelem: Végül a zárt (S2) szerelje le vagy a ábra szerinti módon szerelje rá előre eltolt helyzetben a karra (F4).

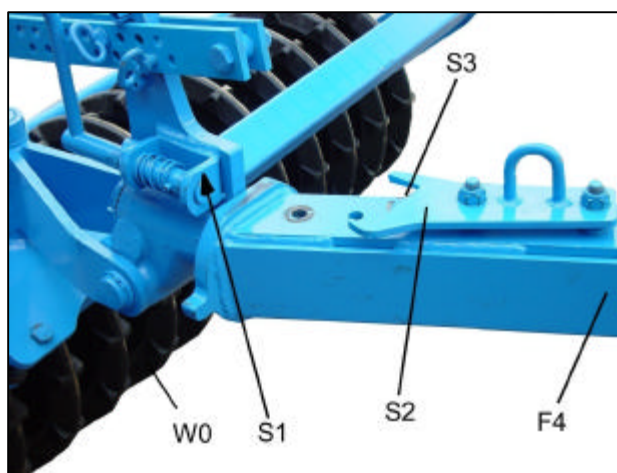

- Olvassa el és vegye figyelembe a "Karbantartás" általános biztonsági útmutatásait!

4 BEÁLLÍTÁSOK

4.1 A karhosszúság beállítása a beállító szerkezettel

A kar (F4) hosszát úgy állítsa be, hogy a henger (W0) a 2. és 3. ekefej között forogjon. Szükség esetén a tartót (F5) a karon (F4) helyezze át. Ezután kell a csavarokat (F6) gondosan meghúzni.

Figyelem: A hosszúságot csak a traktorra felszerelve állítsa be!

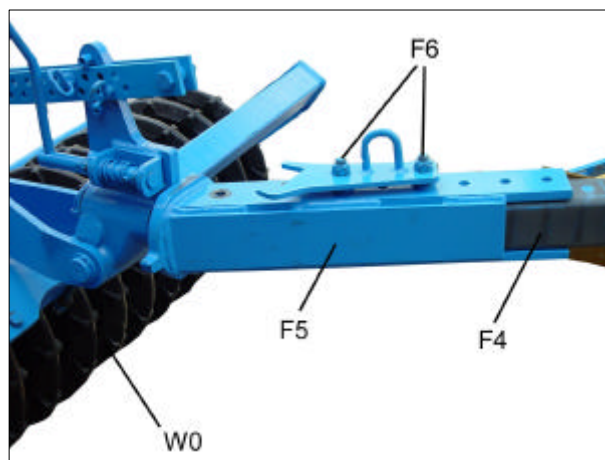

4.2 FixPck távolsága az ekétől

A távolságot a hidraulikus henger (H1) segítségével állítjuk be. A távolságot úgy állítsa be, hogy a henger (W0) munka közben és forduláskor az eketestnek neki ne ütközzék. A rögzítoblokk gondoskodik róla, hogy a beállított távolság meg ne változzék.

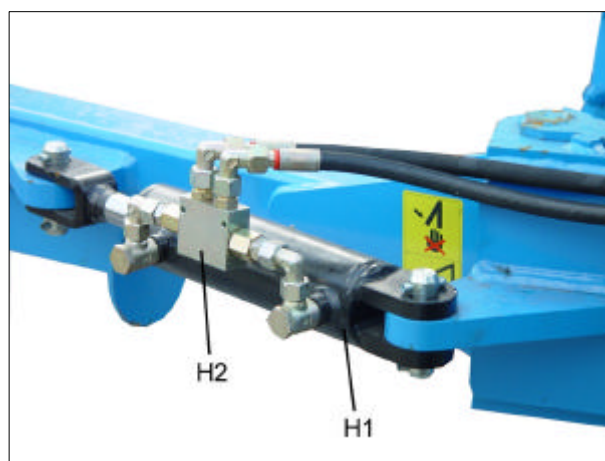

4.3 A henger futásiránya

Munka közben a hengernek (W0) mindig munkavégzési irányba kell haladna. Másrészt a henger fordulási tartománya annyira legyen korlátozva, hogy a henger a fordulás alatt biztos vezetést kapjon és az eketestnek neki ne ütközzék. A haladási irányt a beállító csavarokkal (L1) lehet az ellenanyák (L2) meglazítása után beállítani. Beállítás után az ellenanyákat (L2) ismét meg kell húzni.

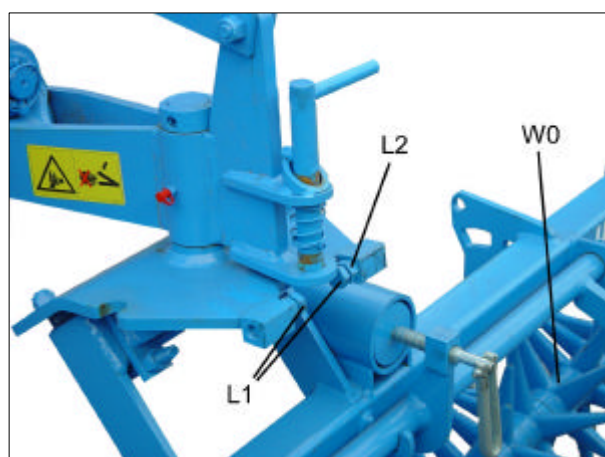

4.4 A henger kötegelo-/porhanyító hatása

csapos beállítással (K1) lehet a henger kötegelo hatását beállítani. A vezető ütköző mögött található bedugható csappal (K2) lehet a kötegelo hatást szabályozni. A vezető ütköző (K3) mögött található bedugható csap (K4) korlátozza a henger magasságát. Az elől lévő furatokat használja, ha egy nagyobb kötegelo hatást illetve porhanyító hatást kíván illetve ahhoz, hogy a szántás sima legyen. A hátsó furatokat akkor használja, ha egy kisebb kötegelo- illetve porhanyító hatást kíván elérni, vagy hogy a megmunkálás mélyebb legyen.

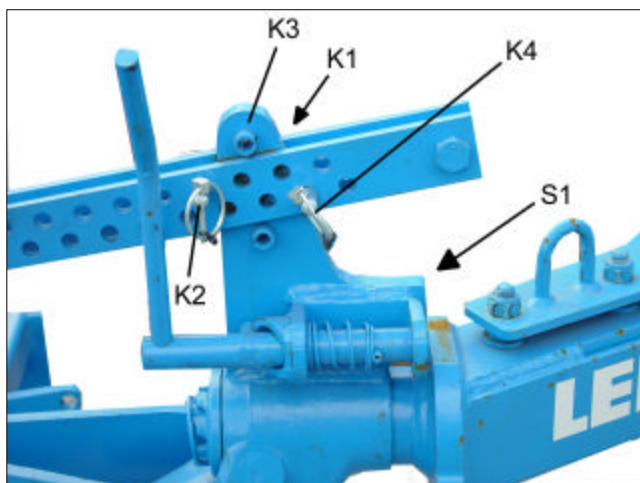

Hogy fordulás alatt a FixPack és az eke között mindig legyen kello szabad hely legyen a fordulási muvelet végrehatásához, az első bedugható csapot (K4) lehetoleg messze hátul a vezető ütköző elé (K3) dugja be.

Figyelem: A szántási mélység megváltoztatásához a beállító szerkezeten (S1) meg kell változtatnia a FixPack Packer beállítását.



- Olvassa el és vegye figyelembe a "Karbantartás" általános biztonsági útmutatásait!

5 HENGEREK

A FixPack Ø 270 átméروju lapos pálcás porhanyító hengerrel vágósínnel, Ø 330 mm átméروju csorudas hengerrel vágósínnel, Ø 500 mm átméروju muanyag hengerrel lehúzóval, vagy Ø 330 mm átméروju csillaghengerrel vágósínnel kapható.

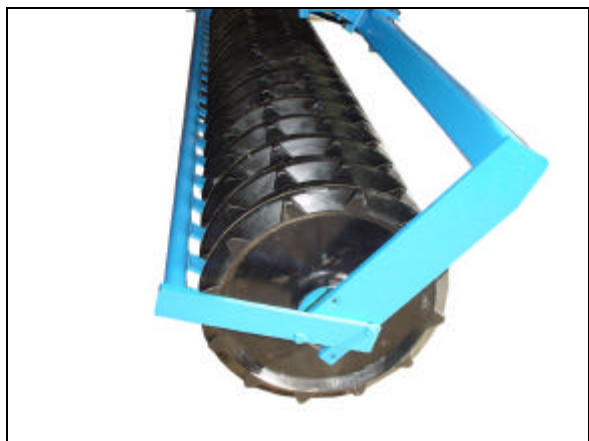

Muanyag henger lehúzóval

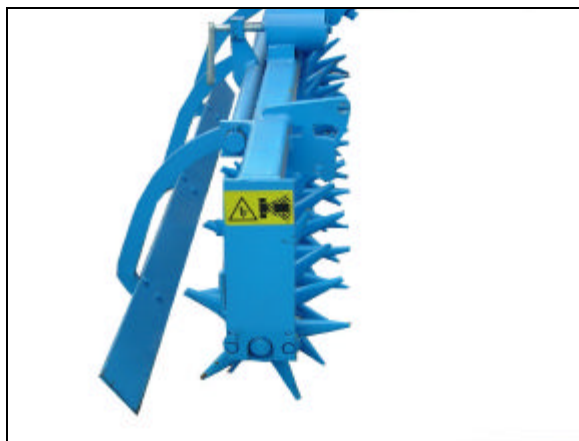

Csillaghenger vágósínnel

5.1 Vágósín

A henger (W0) porhanyító hatását a vágósín (L4) fokozza. A vágósín a talajt a hengerbe tereli, amitől a talaj még intenzívebben aprítódik és keveredik.

Az orsó (L5) segítségével lehet a vágósín (L4) terelohatását beállítani.

Nagyobb terelohatás -> Az orsót (L5) forgassa az óramutató irányában.

Kisebb terelohatás -> Az orsót (L5) forgassa az óramutatóval ellentétes irányban.

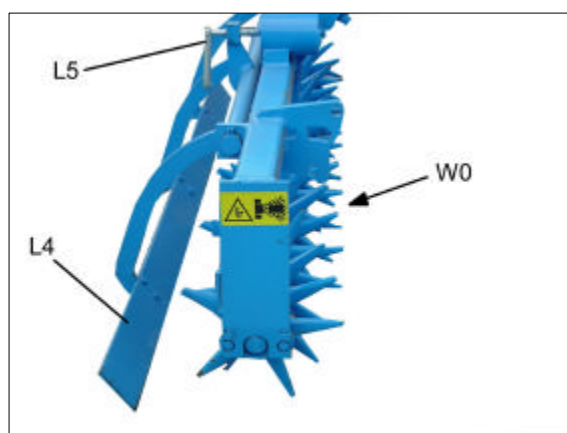

5.2 Késes gerenda a csillaghengerhez

A késes gerenda (M1) elöl, a csillaghenger tartólapjaira (M2) van rácsavarozva.

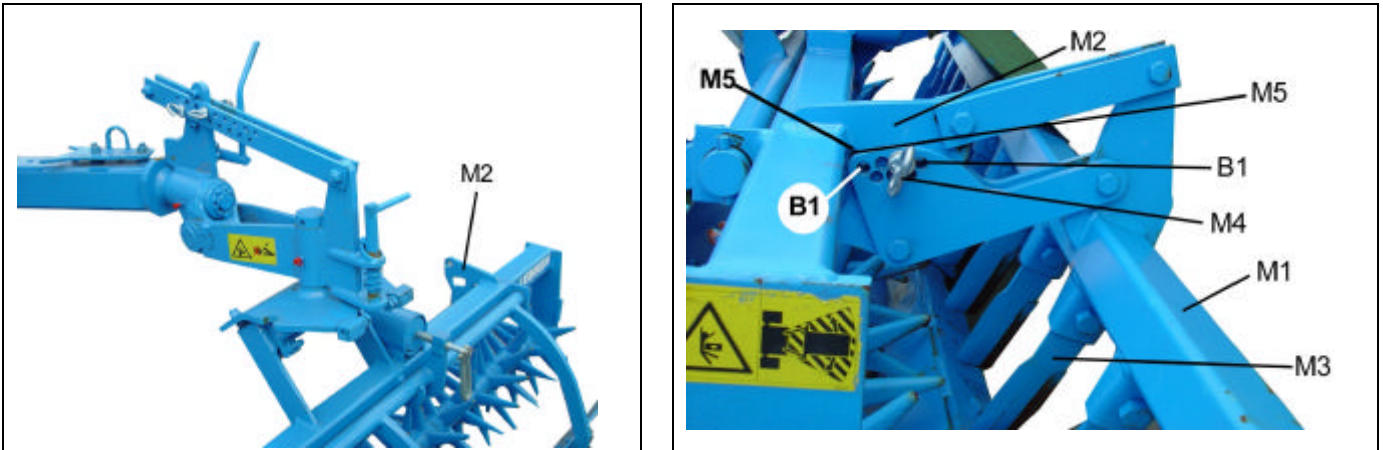

A kés (M3) munkamélységét a bedugható csappal (M4) lehet szabályozni.

Ha késes gerenda nélkül kíván dolgozni, akkor azt teljesen emelje ki és a bedugható csapokkal a kiemelt helyzetében rögzítse. Ehhez a bedugható csapokat a furatokon (B1) és a tartólap kihagyásain (M5) keresztül dugja be és biztosítsa.

6 AZ ELSŐ BARÁZDA SZÁNTÁSA

Attól függően, hogy az első barázdát cserjés, kerítés vagy más akadály közelében, vagy árok mellett kell elkészíteni, el kell dönteni, hogy a FixPackot be kell-e hajtani, vagy behajtása szükségtelen.

Ha a FixPackot az első barázdához be kell hajtani, akkor az első barázdát jobbra forgatva kell szántani.

Ha az első barázdát cserjés, kerítés vagy más akadály mellett kell elkészíteni, akkor a hengert és a kart be kell hajtani.

Ennek módja a következő:

- Az eke keretét fordítsa balra forgató munkaadásba.
- Most a reteszelo csap (P1) kireteszelodik és a henger 90°-al átfordul. Ekkor a henger külső vége az eke irányába előre fordul.
- Ismét zárja a reteszelo csapokat (P1). Ellenorizze, hogy a rögzítő csapszeg (P1) kifogástalanul a helyére ugrott-e.
- Ezután az ingatengelyt (P2) reteszelve a rögzítőcsappal (P3).
- Az eke keretét (P2) rögzítse a jobbra forgató munkaadásba.
- Az ütköző (P4) most a rögzítő csapon (P3) fekszik. A FixPack befelé fordított helyzetben áll.

Figyelem: Jobbra forgató és befelé hajtott állásban a rögzítő csapokat (P3) soha ne reteszelve ki!

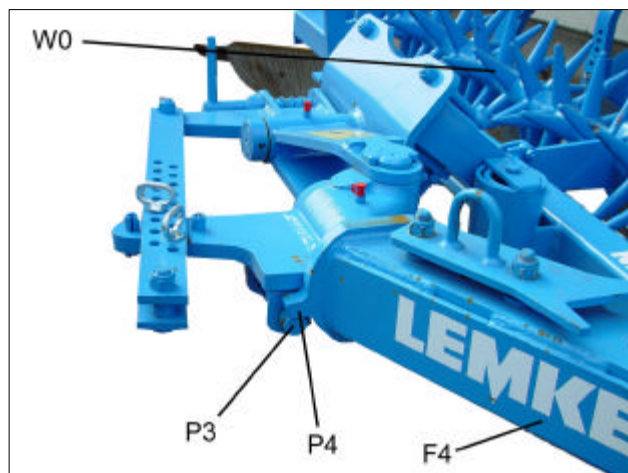
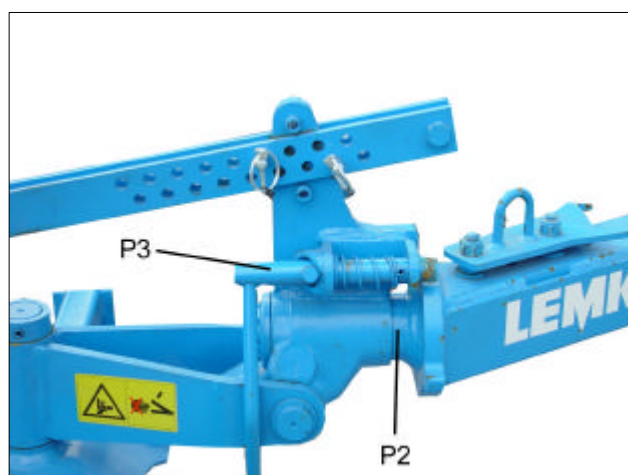
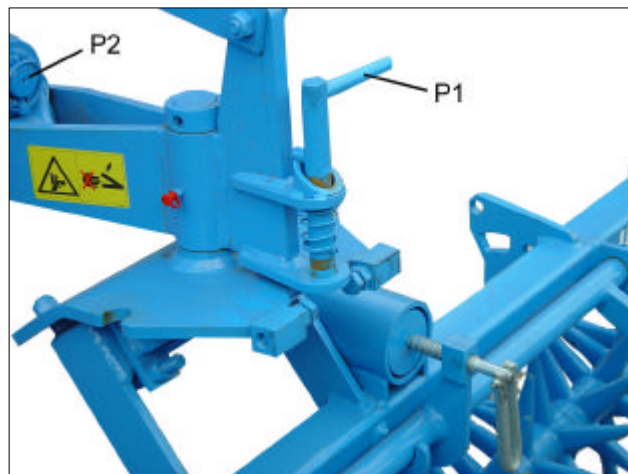

- A hengert a hidraulikus munkahengerrel (H21) forgassa be.
- Az első barázdát ekkor szánthatja!

Figyelem: A FixPack Packer henger (W0) most befelé fordított állásban van. Ebben a helyzetben a reteszoló csapot (P3) soha nem szabad kireteszelni, mert a súlypont kiemelkedik. A reteszoló csapot (P3) csak akkor szabad működtetni, ha a henger szabadon függ, vagy lengeni képes. Ez most a balra forgató ekeállásban valósul meg.

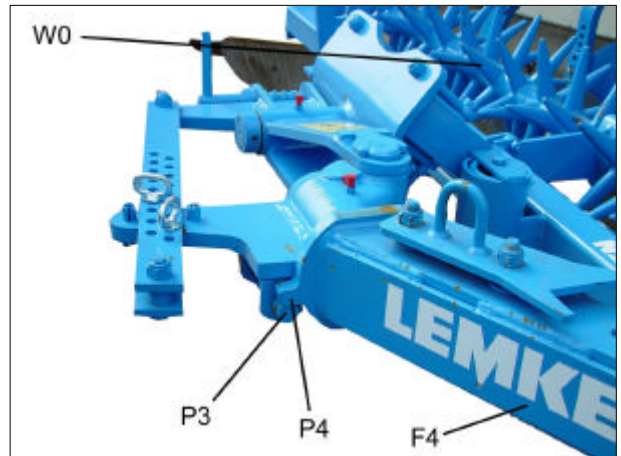
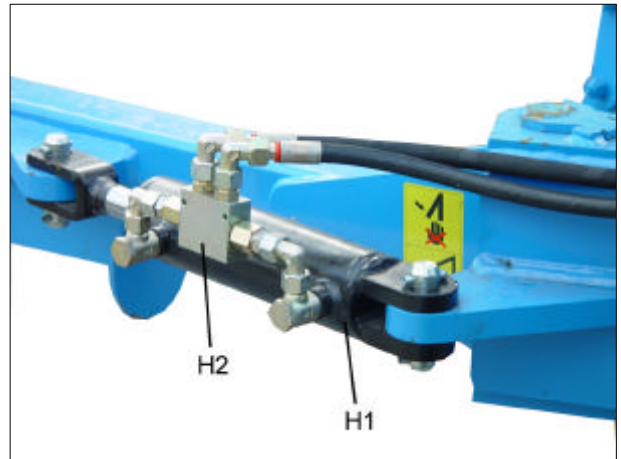

Miután elkészült az első barázdák szántása, a kar (F4) ismét befordul, az eke balra forgató helyzetbe fordul, a henger (W0) ismét munkaállásba fordul és a rögzítőcsap (P3) kinyílik.



- Olvassa el és vegye figyelembe a "Hidraulika" és a 'Karbantartás' általános biztonsági útmutatásait!
- A rögzítő csapot (P3) soha ne reteszelje jobbra forgató állásban, ha a FixPack befelé forgató beállításban van!

7 SZÁLLÍTÁSI MENET

7.1 Szállítási menet félig forgatott állásban unirad-al

- A fordítószerkezet rögzítő csapjait reteszelve.
- Az Unirad-ot állítsa át szállítási menetre.
- Az eke keretét állítsa félig beforgatott helyzetbe.
- Az ekét süllyessze le és a felső vezetőrudat az eke oldalán szerelje le.
- Lásd e művelethez az eke üzemeltetési útmutatóját.

A FixPack az eke fölött helyezkedik el és minden további átszerelés nélkül szállítható. Közúti szállításkor a megengedett szállítási magasságot figyelembe kell venni és azt túllépni nem szabad.

7.2 Szállítómenet munkaállásban

- A hengert (W0) fordítsa el 90°-al és rögzítse ebben a helyzetben.
- A kart (F4) a hidraulikus munkahengerrel (H1) hajtsa be.

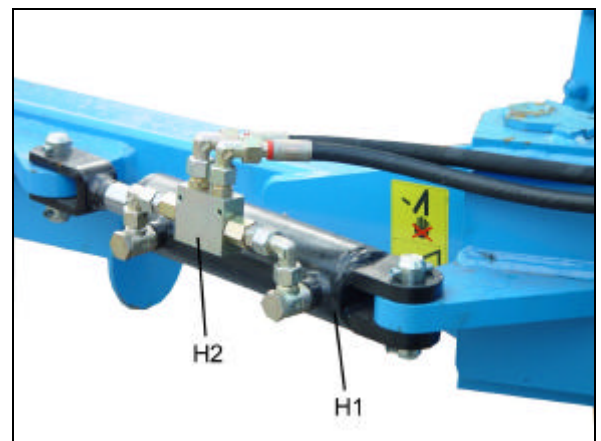
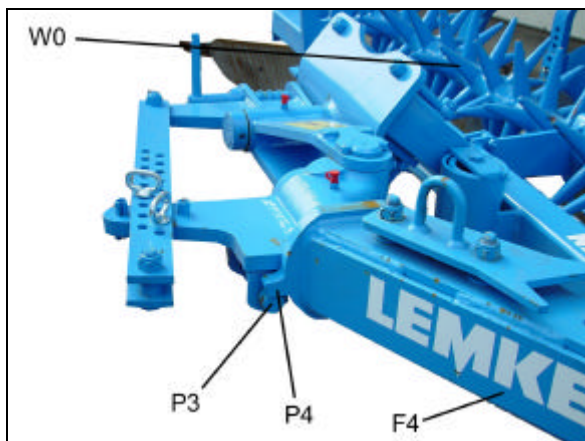

Vigyázzon, nehogy a henger az eketesteknek ütközzék.

Ha a henger oldalt már 40 cm-nél nagyobb mértékben túlnyúlik a traktor határoló- és zárófényein, akkor a hengert behajtva kell szállítani.

Ehhez az ekét balra forgató állásba kell fordítani, a hengert 90°-al elfordítani és reteszelni, az ingatengelyt (P2) reteszelni, a rögzítőcsapot (P3) reteszelni és az ekét jobbra forgató munkaállásba forgatni. Ezután a kart (F4) amennyire lehet az ekéhez hajtsa be. Lásd a „Az első barázda szántása” fejezetet.



- A rögzítő csapokat (P3) soha ne nyissa meg, ha az eke jobbra forgató helyzetben van és a henger (W0) befelé hajtott állásban helyezkedik el.
- Ügyeljen a traktor megfelelő kormányozhatóságára!
- Közúti forgalomban való részvételkor kiemelt géppel a kezelokart lesüllyedés ellen reteszelni kell!

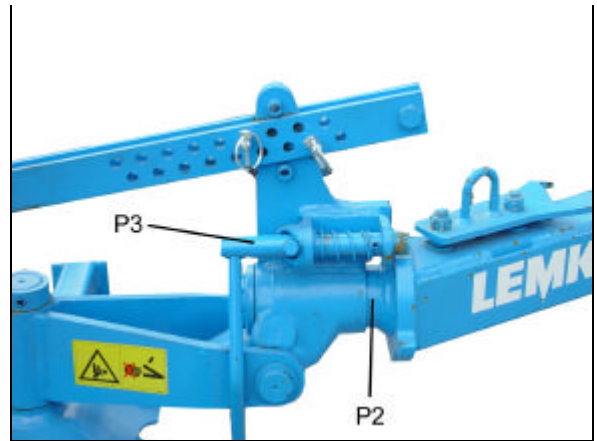
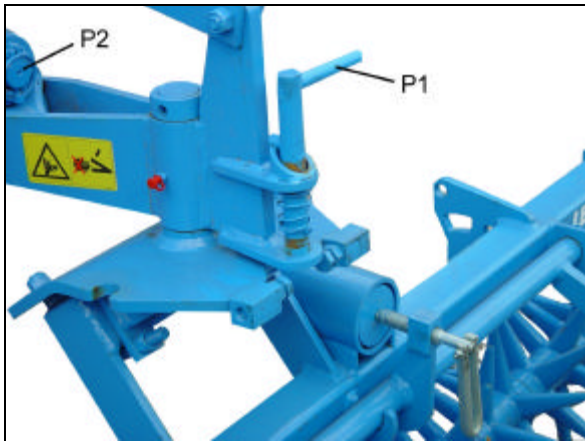

8 AZ EKE MUNKAÁLLÁSA RÁSZERELT FIXPACKAL

Az ekét rászertelt FixPack-al csak szilárd és sík felületu talajon szabad leállítani.

Az eke leszerelése előtt a munkatámaszt süllyessze le és a csapokkal (A2) biztosítsa.

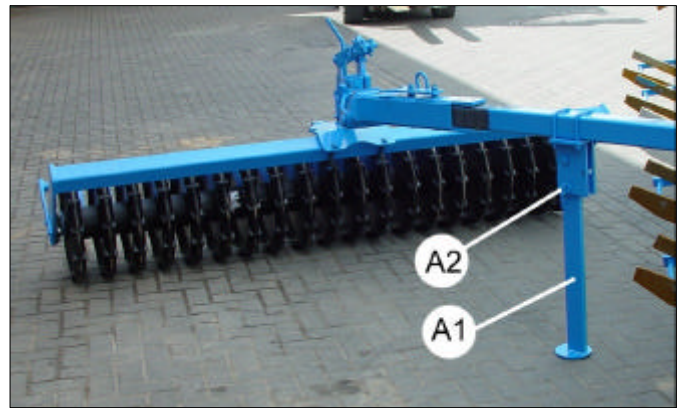

Figyelem: A FixPack-ot csak akkor szabad az ekére rászertelni vagy az ekéről leszerelni, ha az eke a traktorra rá van szerelve. Az ekét nem szabad a traktorról leszerelni, ha a FixPack behajtott, függő helyzetben van. A következő beforgató menet előtt a leállító támaszt hajtsa fel és biztosítsa.



- Olvassa el és vegye figyelembe az általános biztonsági útmutatásokat!

9 KARBANTARTÁS

A kenési helyeket eloször 5 munkaóra után és késobb minden 20 munkaóra után kell kenni.

A rögzítő csapok vezető nyílásait rendszeresen kell zsírozni, hogy a csapok beszorulását megelőzze.

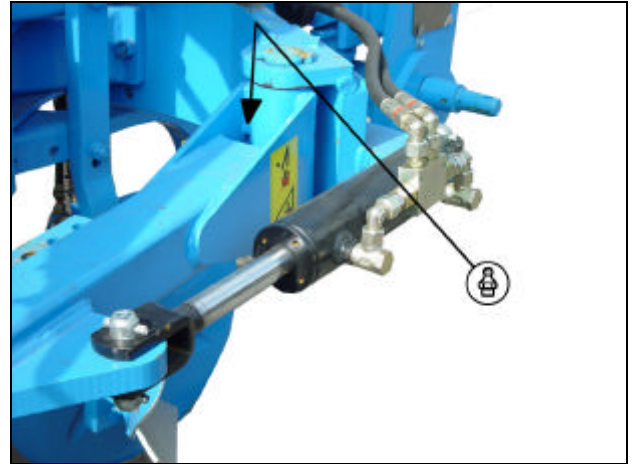
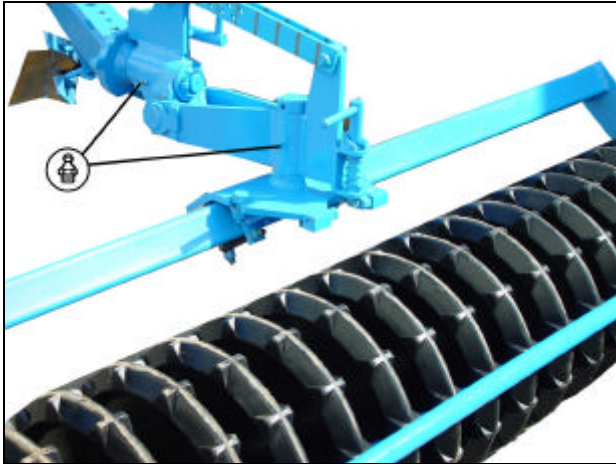

Fontos! A berendezést az első 6 héten gozsugaras berendezéssel ne tisztítsa, ezen idő után is csak 60 cm fúvókatávolsággal, max. 100 bar nyomással és 50° C hőmérséklettel végezzen tisztítást.



- Olvassa el és vegye figyelembe a "Karbantartás" általános biztonsági útmutatásait!

10 SÚLYOK

Típus	Megnevezés	Munkaszélesség g kb. cm	Tömeg kb. kg
FixPack F 150	Lapos pálcás Ø 270 mm hengerrel és vágósínnel	150	267
FixPack F 200		200	277
FixPack F 250		250	295
FixPack R 150	Csorudas Ø 330 mm hengerrel és vágósínnel	150	282
FixPack R 200		200	297
FixPack R 250		250	315
FixPack K 200	Muanyag Ø 500 mm hengerrel, lehúzóval	200	376
FixPack K 250		250	417
FixPack S 200	Csillaghengerrel, Ø 330 mm és vágósínnel	200	327
FixPack S 250		250	349

11 ZAJSZINT, LÉGZAJ

A FIXPACK Packer zajszintje munkavégzés közben 70 dB(A) alatt van.

12 SELEJTEZÉS, ÁRTALMATLANÍTÁS

A használati időtartam leteltével a munkaeszközt környezetbarát módon juttassa el a megfelelő begyűjtő helyre.

13 MEGJEGYZÉSEK

Minthogy a gép szállítási összeállítása a megrendeléstől függ, előfordulhat, hogy az Ön gépe némelyik leírástól és képtől különbözik. Gépeinket a technika fejlődésével lépést tartva folyamatosan fejlesztjük, ezért fenntartjuk magunknak a formai kialakítás, felszereltség és technikai megoldás változtatásának jogát.

EGK MEGFELELOSÉGI NYILATKOZAT

a 89/392/EWG EGK irányelveknek megfelelően

EC Certificate of Conformity

conforming to EEC Directions 89/392

Déclaration de conformité pour la CEE

conforme à la directive de la CEE 89/392/CEE

Mi,
We,
Nous, Lemken GmbH & Co. KG
Weseler Str. 5
D-46519 Alpen,

kizárólagos felelősséggel nyilatkozunk, hogy az alábbi termékünk
declare in sole responsibility, that the product
déclarons sous notre seule responsabilité que le produit

LEMKEN FixPack

(Gyártmány, Typ/Fabricat, type/Fabricant, type)

(Gyártási száma/ Nr.)

amelyre e nyilatkozat vonatkozik, gyári kiszállítási állapotában megfelel az EGK (EG) Muszaki Irányelvek 89/392/EWG vonatkozó alapvető biztonsági- és egészségvédelmi követelményeinek.

to which this certificate applies, conforms to the basic safety and health requirements of EEC Directions 89/392.

faisant l'objet de la déclaration est conforme aux prescriptions fondamentales en matière de sécurité et de santé stipulées dans la Directive de la CEE 89/392/CEE.

Alpen,

(A kiállítás dátuma és helye/ Lieu
et date/Plaats en datum van de verklaring)

(Illetékes személy aláírása/Nom de la personne
autorisée/Naam van bevoegd persoon)

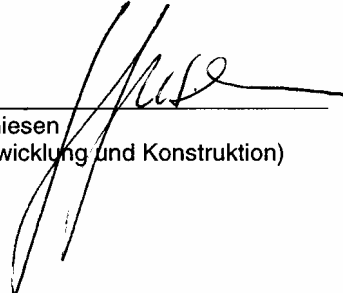
G. Giesen
(Entwicklung und Konstruktion)

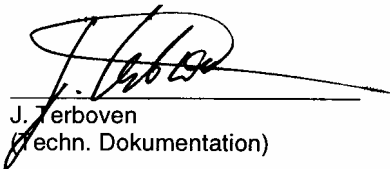
J. Terboven
(Techn. Dokumentation)